

Technisches Datenblatt

RINNENWINKEL - AUSSENECK - 135° (=45°) HALBRUND - SCHENKELLÄNGE 300 MM

Art.-Nr.: 61480
Nenngröße [mm]: 200
Material: Kupfer

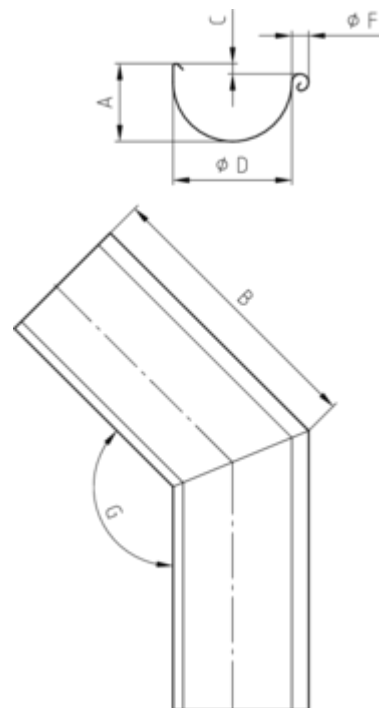
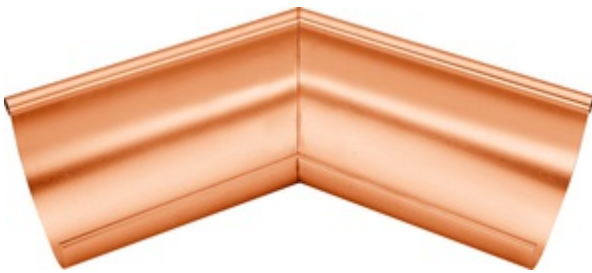

Maße [mm]:

A	B	C	D	F	G
56	300	8	80	16	135°

Hinweis:

Gelötet