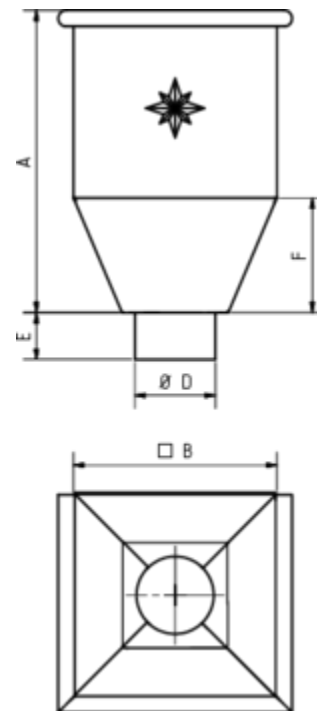

**WASSERFANGKASTEN QUADRATISCH**

**Art.-Nr.:** 61689  
**Nenngröße [mm]:** 76  
**Material:** Kupfer

**Maße [mm]:**

A	B	D	E	F
370	250	75	60	140

**Hinweis:**

Auf Anfrage auch mit Überlauf / ohne Stern erhältlich