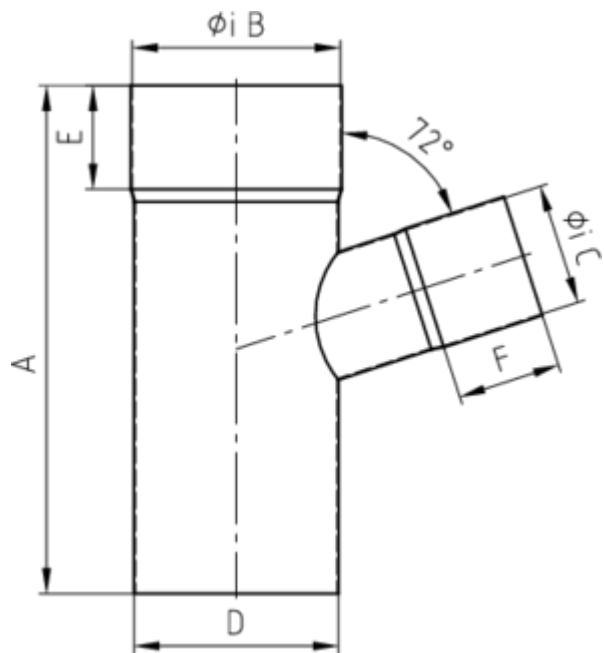
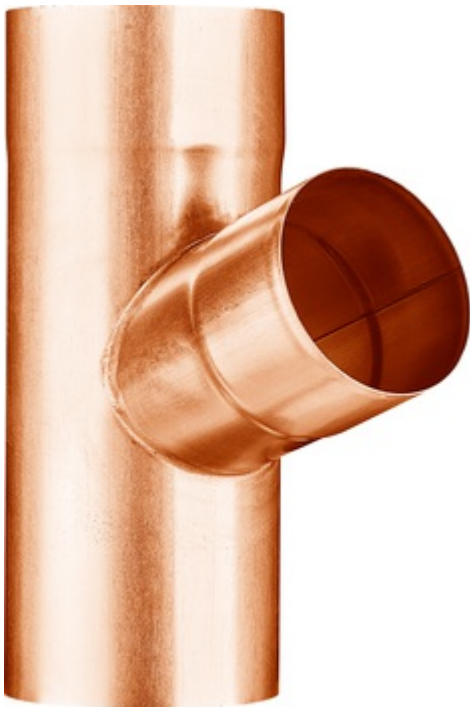

FALLROHRABZWEIG 72°

Art.-Nr.:	61024
Nenngröße [mm]:	87/76
Material:	Kupfer
Ablaufleistung[l/s]:	7,4

**Maße [mm]:**

A	B	C	D	E
245	88	77	87	50

Hinweis:

- Auf Anfrage auch mit anderem Winkel, Durchmesser, Doppelabzweig oder Y-Abzweig erhältlich
- Gelötet