

REGENSTANDROHR 1,0 M - MIT SICHERHEITSÜBERLAUF IM REINIGUNGSDECKEL

Art.-Nr.: 97649

Nenngröße [mm]: 150

Material: Stahl verzinkt

Ablaufleistung[l/s]: 33,9

Schlüsselweite: 13 Gewindegröße: 8

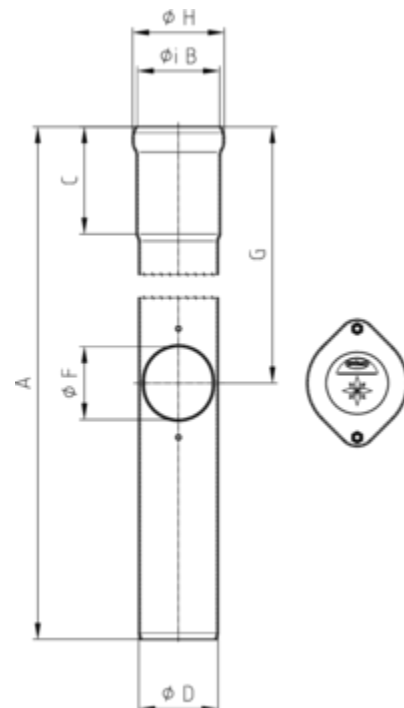

Maße [mm]:

A	B	C	D	F	G	H
1000	163	160	160	125	380	182

Hinweis:

- Ohne Dichtelement. Für Anschluss zu KG-Rohr und TML Guss-Rohr sind passende Anschlussstücke erhältlich
- Mit Innenbeschichtung