

FALLROHRSCHELLE MIT GEWINDEMUTTER M10 / M8

Art.-Nr.:	84226
Nenngröße [mm]:	100
Material:	Aluminium

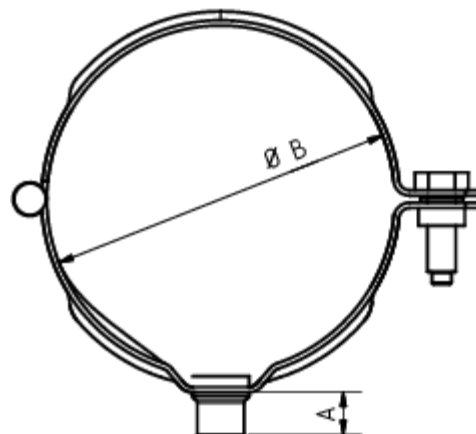

Maße [mm]:

A	B	C
12	98	30

Hinweis:

Nur mit M10-Gewinde. Zum Anschluss an SPI-Dübel, Stockschraube oder Thermo Stopp