

Technisches Datenblatt

## RINNENWINKEL - AUSSENECK - 135° (=45°) HALBRUND - SCHENKELLÄNGE 300 MM

**Art.-Nr.:** 61482  
**Nenngröße [mm]:** 280  
**Material:** Kupfer

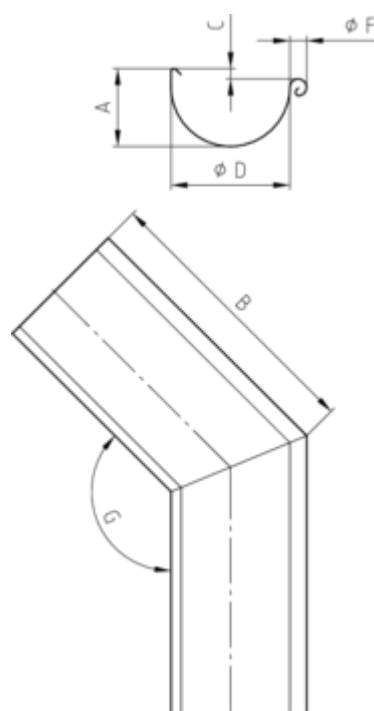
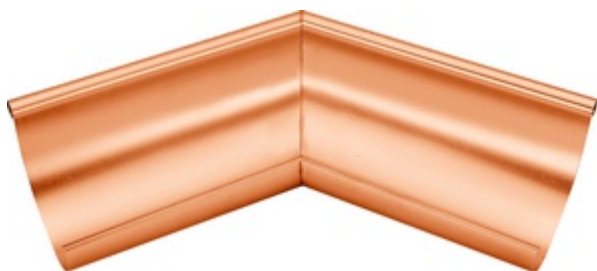

### Maße [mm]:

A	B	C	D	F	G
84	300	11	127	18	135°

### Hinweis:

Gelötet