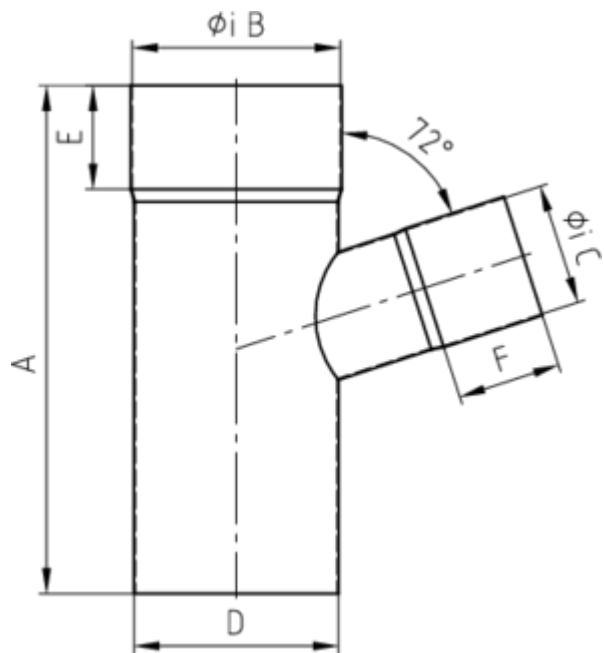

FALLROHRABZWEIG 72°

Art.-Nr.:	84962
Nenngröße [mm]:	60/60
Material:	Aluminium
Ablaufleistung[l/s]:	2,7

**Maße [mm]:**

A	B	C	D	E	F
207	60	60	60	45	45

Hinweis:

- Auf Anfrage auch mit anderem Winkel, Durchmesser, Doppelabzweig oder Y-Abzweig erhältlich
- Geschweißt